

NIEUW!

Artares

Het lamellendak

Bekroond met:



red dot winner 2022

weinor

In de zevende terrashemel

Creëer een plaats waar u op en top kunt genieten! U bepaalt het samenspel van zon en schaduw, zorgt zelf voor verfrissing en een aangename temperatuur onder uw lamellendak Artares. Zo krijgt u exact wat u wilt!

SCHADUWSEL ...

U wilt op uw terras een uniek spel van licht en schaduw creëren? Of uzelf beschermen tegen de zon? Draai dan de lamellen van Artares gewoon met de handzender in de gewenste stand. Zo creëert u zelf een magische sfeer – met betrouwbare zonwering!

Variabele richting van de lamellen

De richting van de lamellen ten opzichte van het gebouw is meestal variabel. Afhankelijk van hun positie beïnvloeden ze de schaduw en lichtinval. Uw weinor vakhandelaar adviseert u graag bij de keuze van de juiste richting van de lamellen.

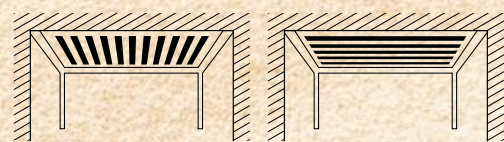

Kijkrichting: van binnen naar buiten

... MET EEN FRIS BRIESJE

U vindt het te warm op het terras? Open de lamellen dan met de afstandsbediening. De warme lucht stroomt direct via het dak naar buiten. Hoeveel? Dat bepaalt u zelf, afhankelijk van de positie van de lamellen. Zo regelt u uw individuele bioklimaat – op volkomen natuurlijke wijze!





Weer eens droomweer

Zo mooi en zorgeloos kan een regenbui zijn! Vooral als u goed beschermd van het moment geniet – zo lang als u wilt!

AANGENAAM DROOG ...

Met een mooie weersbescherming wordt het terras pas echt gezellig! U sluit gewoon de lamellen en het water wordt via het licht hellende dak afgevoerd in goten en door staanders naar beneden weggeleid. Een optionele regensensor sluit het dak automatisch, ook als u eens niet op het terras bent.

... EN AANGENAAM WARM

U vindt het buiten te fris? Geen probleem! U sluit gewoon de lamellen en bedient het verwarmingssysteem Tempura. De infraroodtechnologie van het systeem zorgt onmiddellijk voor aangename warmte.

Flexibel verwarmingssysteem: Tempura Quadra kan naar wens onder de attiek van het lamellendak of aan de huismuur worden aangebracht.

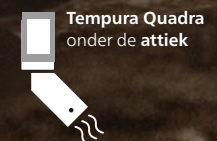

Betoverende momenten

Er zijn van die momenten waar u in stilte van geniet.
De ingrediënten: een zwoele avond, adembenemend licht en uitzicht op de sterrenhemel.

SPEL VAN LICHT EN KLEUR ...

Maak van uw terras of tuin een uniek podium – met de juiste verlichting. Staanders en attiek van Artares kunnen worden uitgerust met kleurenledstrips van hoge kwaliteit, de lamellen met ledstrips voor warmwit licht. Uw lievelingsplek wordt zo ondergedompeld in een heel eigen licht.

... IN DE OPENLUCHT

Als vrijstaande variant biedt Artares uitzicht naar alle kanten. Geen wand belemmert het zicht rondom. En de geopende lamellen brengen de sterrenhemel op het terras.

UW LICHTOPTIES



Lamellen met ledstrips voor **warmwit** licht



Kleurenledstrips rondom, onder aan de **attiek**



Kleurenledstrips buiten aan de staanders **onder** (lengte: 400 mm)



Kleurenledstrips buiten aan de staanders **boven** (lengte: 1.600 mm)



3 wit- en **48 dimbare tinten** biedt de kleurenledstrip



ZONWERING

Als het u te warm wordt bij schuin invallend zonlicht, activeert u gewoon de elegant geïntegreerde verticale zonwering. Deze beschermt naar wens aan de zijkant tegen overmatig zonlicht.



Framekleur WT 029/90146 | Verticale zonwering: Dessin Glasvezeldoek 7-201



Framekleur Speciale kleur RAL 1035 | Sierlijst Aluminium koper
Verticale zonwering: Dessin Glasvezeldoek 7-202

BESCHERMING TEGEN VERBLINDING

Als de laagstaande zon in de vroege avond te veel verblindt, zorgt een verticale zonwering voor ontspanning voor de ogen – en heeft u gedeeltelijke zicht naar buiten.

BESCHERMING TEGEN INKIJK

Zorg met een verticale zonwering voor meer privacy. Zo kunt u ongestoord van uw terras genieten.

Ook aan de zijkant rondom beschermd

Het weinor lamellendak Artares kan aan alle zijden worden uitgevoerd met verticale zonwering. Deze is op aantrekkelijke wijze **geïntegreerd in de frameconstructie** en **verdwijnt volledig in de attiek**. Bovendien biedt de zonwering bescherming tegen de laagstaande zon en nieuwsgierige blikken. Ook tegen tocht is de zonwering uitstekend geschikt. Alles oogt als uit één stuk. De verticale zonwering kan **gemakkelijk worden bediend met een druk op de knop**.

VERTICALE ZONWERING MET PERFECTE DOEKSTAND



De verticale zonwering van Artares wordt gekenmerkt door een strak doek en een hoogwaardige uitstraling van het doek. Dit wordt mogelijk gemaakt door het gepatenteerde weinor Opti-Flow-System®. Dankzij de zwevende lagers blijft de doekas stabiel en behoudt de zonwering haar vorm.

VEILIGE REGENWATERAFVOER/ EENVOUDIG ONDERHOUD

Doorsnede van het attiekframe: het regenwater wordt afgevoerd in goten aan de zijkant en via de staanders naar beneden weggeleid. De staanders kunnen zelfs worden geopend voor onderhoud.

TECHNISCHE VOORDELEN LAMELLEN

- ✓ **140-graden openingshoek** voor optimaal gebruik van het natuurlijke licht
- ✓ In lamel geïntegreerde **high-speed-aandrijving**
- ✓ Optioneel integreerbare **warmwitte ledstrips**
- ✓ **Effectieve regenwaterafvoer** via dakgoot en staander*
- ✓ **Slimme lamelbediening** door **automatische weersbescherming**
- ✓ **Veilig en geluidsarm sluiten** door moderne dempingstechnologie

*volgens regenklasse 2 conform DIN EN 1933 (56l/m²/u)

KRACHTIGE AANDRIJVING

De in de lamel geïntegreerde, geluidsarme motor zorgt voor snel openen en sluiten.

SFEERVERLICHTING

Wit licht ledstrips van hoge kwaliteit kunnen worden geïntegreerd (schakelbaar, niet dimbaar).

Perfectie tot in detail

Met Artares kunt u vertrouwen op een slimme lameltechnologie met maximaal comfort en veiligheid.



SNEL

Hart van het weinor dak is de statische lamel met geïntegreerde motor. Deze techniek beschermt de aandrijving tegen weersinvloeden en zorgt voor een fraai uiterlijk. In vergelijking met conventionele lamelaandrijvingen zijn Artares-lamellen tot 50% sneller!



WEERBESTENDIG

Bij gesloten lamellen wordt het regenwater via het dakoppervlak in goten aan de attiek door de staander naar beneden afgevoerd. Optionele hoogwaardige sensoren voorkomen dat de lamellen bij vorst vastvriezen en daardoor beschadigd raken.



STRALEND

De hoogwaardige ledstrips met warmwit licht zijn elegant in de lamellen geïntegreerd. Tot 4 lamellen kunnen per individueel systeem (veld) worden verlicht en dompelen het terras onder in een aangenaam licht. Aantal en plaatsing zijn individueel te kiezen.

9 WiGa-trendkleuren



UNIEK DESIGN

Het bovenste frame van het lamellendak, de attiek, is optisch bijzonder opvallend. Met twee designvarianten, gravure en blanco, kunt u vakkundig creatieve accenten zetten.



ATTRACTIEVE DOEKKEUZE

Voor de geïntegreerde verticale zonwering van Artares kunt u kiezen uit 20 attractieve glasvezel screen-dessins uit de collectie screens by weinor®. Ze zorgen voor een aangenaam klimaat, meer wooncomfort, zijn geschikt als bescherming tegen inkijk en bieden tegelijkertijd doorkijk naar buiten.

TOPACTUELE FRAMEKLEUREN BIJPASSENDE LAMELKLEUREN

Kies uit meer dan 50 standaardkleuren en meer dan 150 extra RAL-kleuren. De weinor poedercoating garandeert kleurechtheid en een afgestemde glansgraad. Lamellen en frame kunnen in verschillende kleuren worden gecoat. Speciale kleuren zijn beschikbaar tegen een meerprijs.

EXCLUSIEVE SIERLIJSTEN

Sierlijsten van geanodiseerd aluminium kunnen in 5 verschillende stijlen in de hoekstaander worden geïntegreerd: aluminium zilver, aluminium koper, aluminium bruin, aluminium messing en aluminium antraciet.

Model, stijl en kleur: uw individuele lamellendak

Elk weinor lamellendak is uniek! Het wordt op maat gemaakt volgens uw wensen en u stelt zelf het ontwerp samen – geheel naar uw eigen smaak.

Hoogste designkwaliteit. Artares is onderscheiden met de reddot Award.



reddot winner 2022

47 standaard RAL-kleuren



MODELVARIANTEN

Plaats Artares waar en hoe u maar wilt! Vrijstaand, gekoppeld, met 2 of 4 staanders – weinor heeft altijd de juiste oplossing voor u.



4 staanders
vrijstaand



2 staanders
aan de gevel



4 staanders, zelfdragend
voor kwetsbare gevels en
bij zijdelingse verticale zonwering



Gekoppeld systeem
tot 4 velden mogelijk

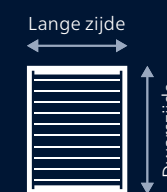

Lange zijde = lamellen
achter elkaar
Dwarszijde = lamellen
naast elkaar

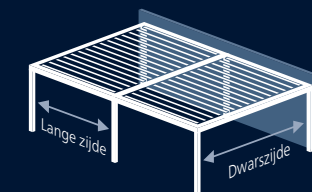

Koppeling in lengterichting
(systemen naast elkaar aan de wand)
max. 18 meter

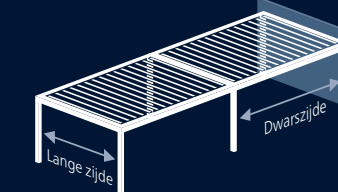

Koppeling in dwarsrichting
(systemen voor elkaar aan de wand)
max. 24 meter

	Los systeem	Gekoppeld systeem
max. breedte dwarszijde:	7 m	18 m (max. 4 velden), (koppeling in lengterichting)
max. breedte lange zijde:	4,5 m	24 m (max. 4 velden), (koppeling in dwarsrichting)
Lengte staanders	tot 3 m	tot 3 m
Doorgangshoogte	tot 2,6m	tot 2,6m
Draaiing lamellen	tot 140°	tot 140°
Staanders	150 x 150 mm	150 x 150 mm
Dakhelling	geen zichtbare helling van de totale constructie (lamellen inwendig hellend voor waterafvoer)	

Verffabrikanten doen er alles aan om de stabiliteit van de kleuren te waarborgen. Sinds het verbod op het toevoegen van zware metalen kan een verschieten van de kleur, in het bijzonder bij de kleur Vuurrood (RAL 3000), niet geheel worden uitgesloten. Kleuren kunnen om druktechnische redenen afwijken van de werkelijke kleuren.

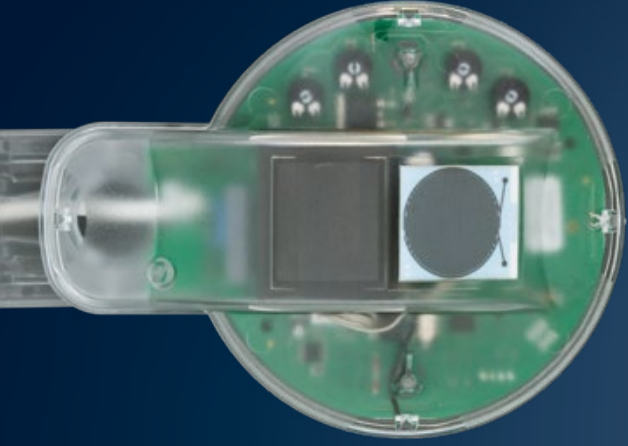

Veilig van comfort genieten

Met Artares van weinor kunt u vertrouwen op een lamellendak dat aan de hoogste eisen voldoet. Intelligente sensoren, moderne bedieningstechniek en betrouwbare statica laten niets te wensen over.

AUTOMATISCHE WEERSBESCHERMING met de afstandsbediening weinor BiConnect

Bioklimaat: de lamellen sluiten automatisch wanneer de zon op de sensor schijnt. Voor een betere luchtcirculatie blijven ze een stukje open. Op die manier ontstaat er geen warmte onder het dak, blijft de temperatuur aangenaam en worden uw meubels beschermd tegen het UV-licht.

Regenbescherming: als het regent, gaan de lamellen vanzelf dicht. Als de bui over is, gaan de lamellen automatisch iets open, zodat ook het restwater wordt afgevoerd.



Windbescherming: bij sterke wind sluiten de lamellen en gaat de verticale zonwering automatisch omhoog.



Vorstbescherming: bij lage temperaturen gaan de lamellen in een gekantelde positie staan, zodat ze niet aan elkaar vastvriezen. Als de afstandsbediening vervolgens wordt bediend, worden de lamellen niet beschadigd.



Lamellensensor bij sneeuw: om het systeem niet overmatig te belasten, kan de weinor BiSens sensor zo worden ingesteld dat de lamellen bij lage temperaturen opengaan. Op die manier kan er geen sneeuw op blijven liggen.

SLIMME BESTURING

De elektrisch bediende componenten zoals lamellen, ledstrips, verwarmingssysteem en verticale zonweringen kunnen comfortabel via de afstandsbediening weinor BiConnect worden bediend met slechts één handzender, de BiEasy 15M Go!

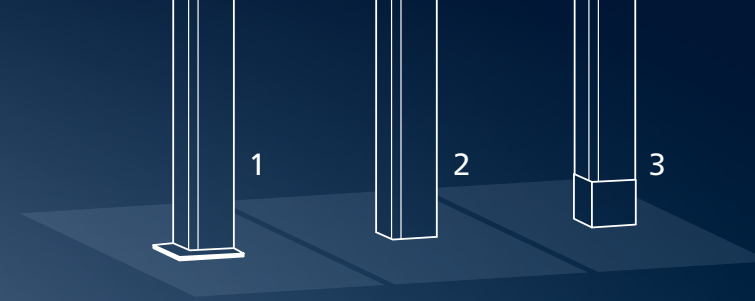

1: zichtbare staanderplaat met afdekking
2: betonneren, 3: in hoogte verstelbare staander

GOEDE STAND

Wij bieden u een breed scala aan individuele bevestigingsmogelijkheden om ervoor te zorgen dat uw lamellendak veilig en optisch fraai met de grond verbonden is. Ongeacht de ondergrond: weinor lamellendaken passen altijd.

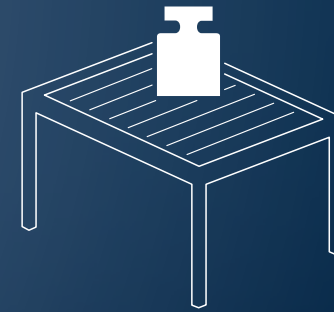

HOOG DRAAGVERMOGEN

Op terrasoverkappingen werken verschillende belastingen. weinor ingenieurs hebben Artares zo ontworpen dat het een bijzonder hoge stabiliteit heeft.



Belangrijke informatie:
Lamellendak: Het weinor lamellendak Artares is ontworpen voor regenklasse 2 (56 liter per m2 per uur). Laat u door een gekwalificeerde vakhandelaar informeren over de oorzaken van condensvorming. In de lente en herfst moet bij vorst onder omstandigheden met sterke druppelvorming onder de lamellen rekening worden gehouden. Bij sterkere regen kan het bovendien voorkomen dat water uit

de dakgoot naar binnen toe overloopt. In beide gevallen is er geen sprake van een reden tot reclamatie. **Let op:** Bij de afgebeelde inrichtingsvoorwerpen gaat het om weersbestendige outdoor-meubels.

Doekeigenschappen: weinor zonweringdoeken voldoen aan strenge kwaliteitseisen en worden met de modernste productietechniek geproduceerd.

Toch kunnen schoonheidsfoutjes als knikvouwen, golfvorming bij naden en zomen, oprekken bij zomen en raatvorming niet worden uitgesloten. Deze schoonheidsfoutjes hebben geen invloed op kwaliteit en levensduur en vormen geen reden voor een reclamatie. Meer informatie: www.weinor.nl/doekeigenschappen www.weinor.be/doekeigenschappen



Beste kwaliteit made in Germany



Geteste weinor kwaliteit bij product en service – gecertificeerde productieprocessen, hoogste normen

Doorleefde innovatiekracht – continue verdere ontwikkelingen

Duurzaamheid en verantwoordelijkheid – hoge milieunormen en regelmatige controles

Artares: goed om te weten voor de aankoop!

Profiteer van de ervaring van onze weinor vakhandelaren – actueel, deskundig, praktisch!

www.weinor.nl/praktische_kennis_artares



Met zekerheid een origineel product



weinor GmbH & Co. KG
Mathias-Brüggen-Straße 110
D-50829 Keulen
weinor.nl | weinor.be

Uw weinor vakhandelaar geeft u graag advies:

weinor

Zonneschermen Terrasoverkappingen Glasoases®